

## Installationsanvisning

CPX Bevattningskit standard

69329, RSK 5646963

Utgåva 2023-06-21

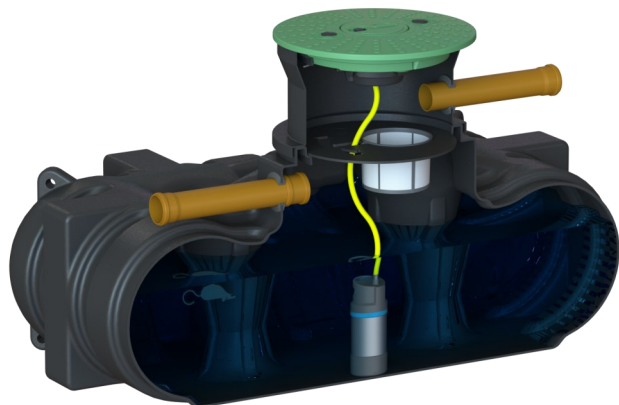

### Allmän information

Detta CPX bevattnings-kit är endast avsett att användas tillsammans med CPX tankar. För bästa verkan och förenklat underhåll så bör regnvattnet färdas igenom en sil/filter innan det når tanken.

Läs hela instruktionen innan installation.

En behörig elektriker behövs för elinstallationen!

### Ingående komponenter

Kontrollera att samtliga komponenter finns med innan monteringen.

1. Snabb-koppling + metallnippel 3/4"
2. Pump
3. Slang 19 mm, 2 m
4. Filterkorg
5. Slangsockel DN 20, inv. gänga

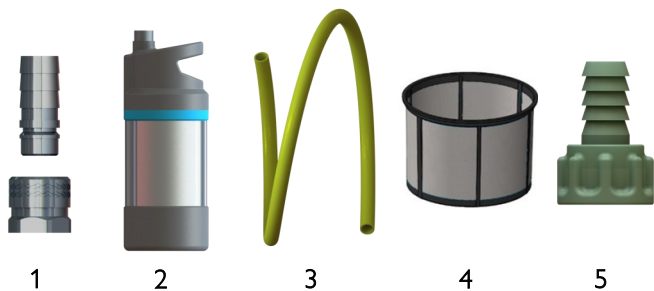

6. Smådjurskydd 110 mm + filterplatta
7. CPX Lock med brunnsbetäckning inkl. 8mm trekantsnyckel
8. CPX Förhöjningshals med monterad gummigenomföring samt stag med s-krok för att hänga upp filter.

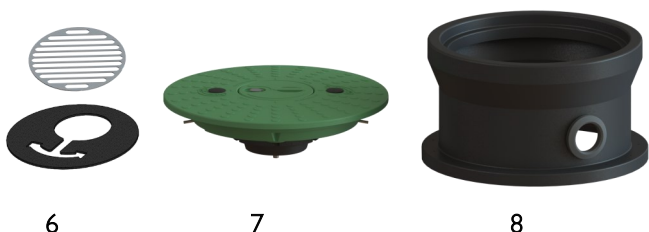

### Installation

Rör för breddavlopp monteras i tankens befintliga inlopp. Om breddavlopp går ut till dike eller dylikt så rekommenderas smådjurskyddet. Detta monteras med hjälp av en Ø 110 mm skarvmuff inne i tanken. Då blir smådjurskyddet åtkomligt för kontroll och ev. rengöring. Inkommande rör monteras så det sticker in i ca. 100 mm in i tanken.

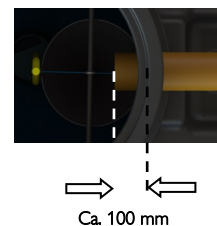

Läs igenom instruktionen för pumpen. Kontrollera att packningen sitter i slangsockeln och montera sedan slangsockeln DN20 på pump och dra åt.

- Tryck på slangen i DN20 nippel, montera med slangklämma.
- Tryck in metallnippel i slangen, montera med slangklämma.
- Montera metallnippel i snabb-koppling i locket. Snabbkopplingen består av 2 delar, där ena sitter redan fast i locket. Dra bak den yttre ringen för att montera nippeln.

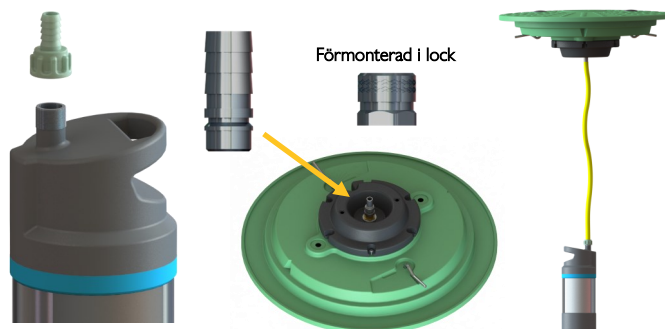

Montera förhöjningshalsen

- Lägga filterplattan på halsen av tanken.
- Gör rent och lägg en flödig sträng av medföljande tätmedel/fästmassa runt tankens hals mitt på ytan.
- Gör rent anläggningsytan på förhöjningshalsen, centrera noga och ställ ner på tanken. Undvik att flytta förhöjningshalsen i sidled när den väl står på tanken!
- Skruva fast förhöjningshalsen med de medföljande skruvarna. Dra skruvarna försiktigt växelvis till dess att förhöjningshalsen bedöms ha bottnat mot tanken.

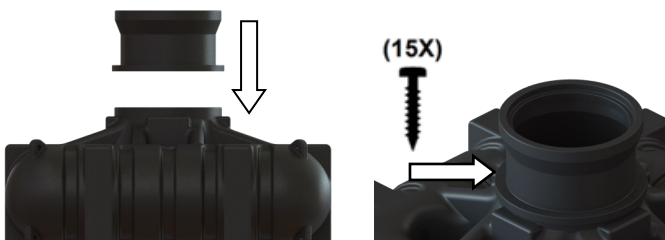
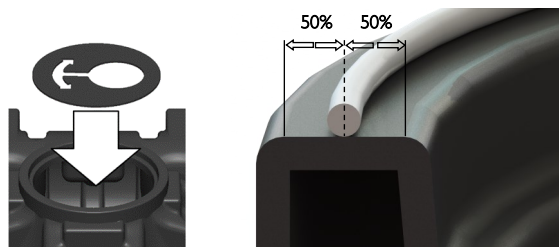

Sänk ner pumpen i tanken och anslut pumpen till eluttaget och se till att pumpen står upprätt och stadigt. Se också till att slangen ligger fritt och inte är veckad.

### Anlita en behörig elektriker för elinstallationen!

Montera dit filterkorgen i filterplattan. Vrid plattan så filter hamnar mot muffen. Skjut in inkommande rör ca. 100 mm så det hamnar ovanför filtret. När filter skall rengöras så kan plattan vridas för att enklare komma åt filtret.

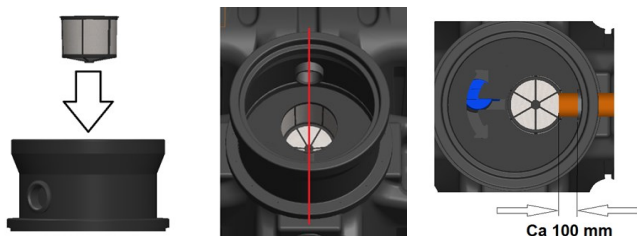

Anslut det inkommande röret i förhöjningshalsen och låt det sticka in ca 100 mm mätt från gummimuffen.

Lägg på locket på tanken. Peta upp de två svarta täcklocken, se bild, och lås båda låsen med ett 16 mm hylsverktyg. Sätt tillbaka täcklocken.

**Av säkerhetsskäl skall locket alltid vara i låst läge då det ligger på tanken!**

Öppna locket på brunnsbetäckningen med hjälp av medföljande plastnyckel. Därunder finns två vred och två anslutningar. Anslutningarna kan acceptera 1/2" snabbkoppling (t.ex. Gardena).

**Notera att pumpen startar automatiskt då mottrycket sjunker. Stäng alltid av huvudavstängningarna efter användning samt innan du tar loss slangarna!**

### Skötsel och underhåll

Följ anvisningarna i instruktionen som medföljer pumpen. Vintertid, eller om bevattningskittet inte skall användas över längre tid, så lyft gärna ur pumpen ur tanken tillsammans med locket och bevattningsbetäckningen och ersätt detta med det lock som medföljde tanken.

Förvara pump och lock med bevattningsbetäckningen på en torr och frostfri plats. Passa gärna på att då rengöra pumpen och inspektera de övriga komponenterna.

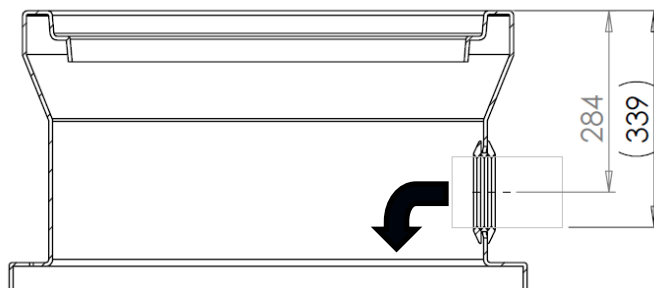

## Installation instructions

### CPX Irrigation kit Standard

69329

Edition 2023-06-21

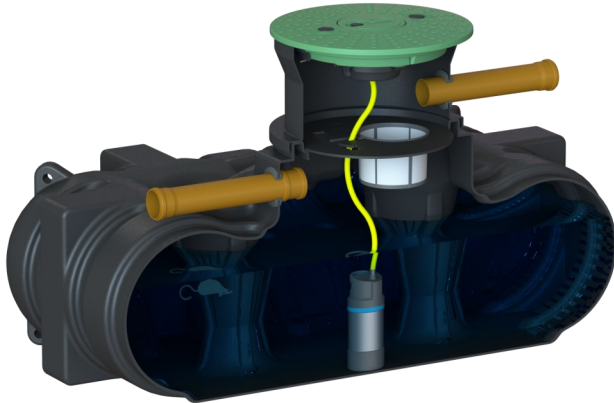

#### General information

This CPX irrigation kit is only intended for use with CPX tanks. For best effect and simplified maintenance, the rainwater should be directed through a strainer/filter before it reaches the tank.

Läs hela instruktionerna innan installation.

A qualified electrician is required for the electrical installation!

#### Components included

Check that all components are included before assembly.

1. Quick release connection + metal nipple 3/4"
2. Pump
3. Hose 19 mm, 2 m
4. Filter basket
5. Hose socket DN 20, int. thread
6. Small animal protector 110 mm + filter plate
7. CPX Lid with gully top incl. 8mm triangle wrench
8. CPX Extension neck with mounted rubber grommet and brace with s-hook for hanging filters.

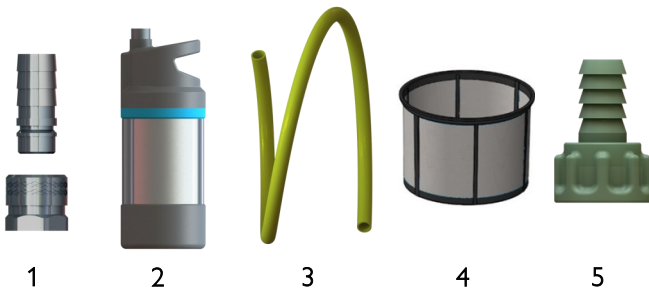

6. Small animal protector 110 mm + filter plate
7. CPX Lid with gully top incl. 8mm triangle wrench
8. CPX Extension neck with mounted rubber grommet and brace with s-hook for hanging filters.

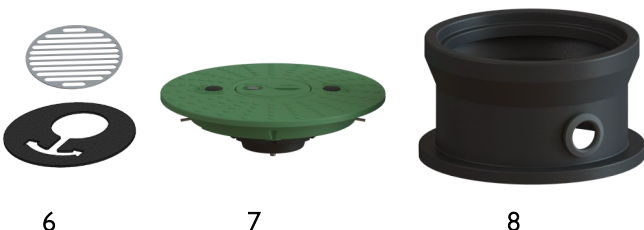

#### Installation

Pipes for wide drains should be installed in the existing tank inlet. If overflows go into ditches or the like, we recommend using the small animal protector. This should be installed using a  $\varnothing$  110 mm joint sleeve inside the tank. Then the small animal protector will be accessible for inspection and any eventual cleaning. The incoming pipe should be installed so that it protrudes approx. 100 mm into the tank.

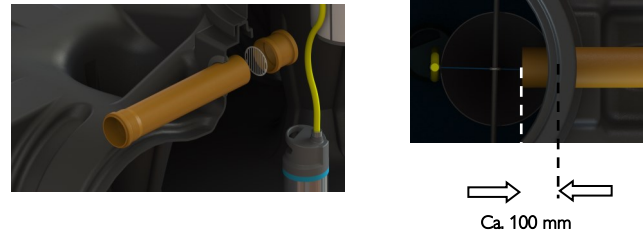

Read through the instructions for the pump. Check that the gasket is in the hose socket and then install the DN20 hose socket on the pump and tighten.

- Push the hose into the DN20 nipple, install it using a hose clamp.
- Press the metal nipple into the hose, install it using a hose clamp.
- Install the metal nipple in the quick release connection in the lid. The quick release connection consists of 2 parts, one of which is already attached to the lid. Pull back the outer ring to install the nipple.

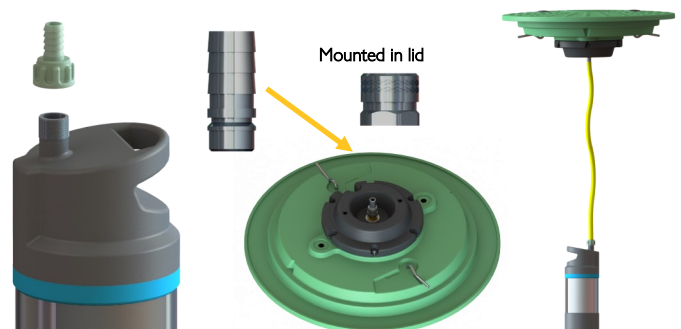

Install the extension neck

- Place the filter plate on the neck of the tank.
- Clean it and apply a flowing line of the supplied sealant/bonding compound around the neck of the tank, in the centre of the surface.
- Clean the construction surface of the extension neck, centre it carefully and place it down on the tank. Avoid moving the extension neck sideways once it's on the tank!
- Secure the extension neck with the supplied screws. Tighten the screws carefully alternately until the extension neck is judged to have bottomed against the tank.

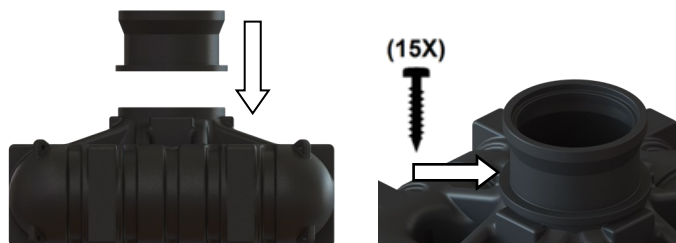
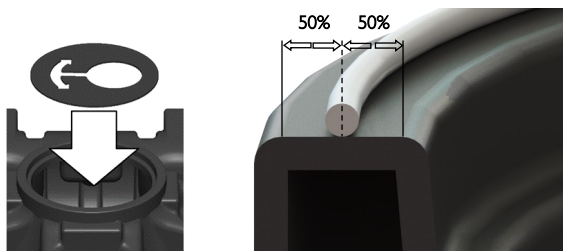

Lower the pump into the tank and connect the pump to the electrical outlet, making sure the pump is upright and stable. Also make sure that the hose is free and is not folded.

#### Hire a qualified electrician for the electrical installation!

Install the filter basket in the filter plate. Turn the plate so the filter ends up against the sleeve. Push in the incoming pipe approx. 100 mm so it ends up above the filter. When the filter needs to be cleaned, the plate can be turned to make it easier to access the filter.

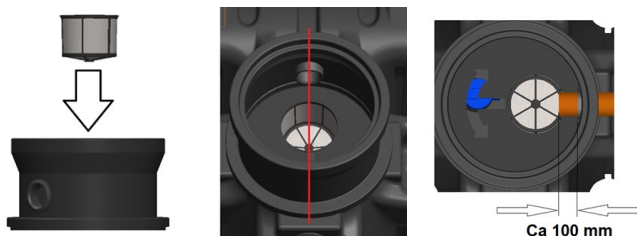

Connect the incoming pipe to the extension neck and allow it to stick in approx. 100 mm, measured from the rubber sleeve.

Place the lid on the tank. Pry open the two black covering lids, see image, and lock both locks with a 16 mm socket tool. Replace the covering lids.

**For safety reasons, the lid always has to be in the locked position when it's on the tank!**

Open the lid of the gully top using the accompanying plastic key. Underneath there are two knobs and two connections. The connections can take 1/2" quick release connectors (e.g. Gardena).

**Note that the pump will start automatically when the back pressure drops. Always turn off the main shut-downs after use and before disconnecting the hoses!**

#### Care and maintenance

Follow the instructions that come with the pump. In winter, or if the irrigation kit will not be used for a longer period of time, please lift the pump out of the tank with the cover and the irrigation cover and replace this with the cover that came with the tank.

Store the pump and cover with the irrigation cover in a dry and frost-free place. Be sure to then clean the pump and inspect the other components.

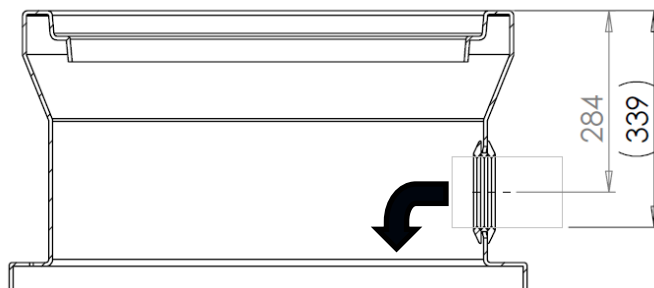

## Asennusohjeet

CPX Kastelusarja Standard  
69329, LVI-INFO 3623317

Versio 2023-06-21

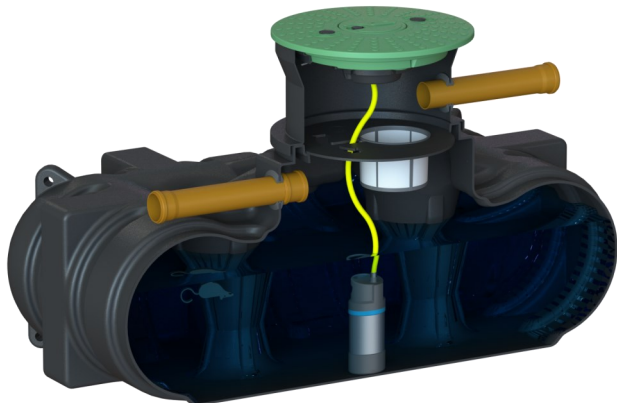

### Yleisiä tietoja

Tämä CPX-kastelusarja on tarkoitettu käytettäväksi vain CPX-säiliöiden kanssa. Tuote toimii parhaiten ja sen huolto on helppoa, kun sadevesi ohjataan siivilän/suodattimen läpi ennen säiliötä.

Lue ohjeet kokonaan ennen asennusta.

Sähköasennuksiin tarvitaan valtuutettu sähköasentaja!

### Sisältyvät osat

Tarkista ennen asennusta, että sinulla on kaikki tarvittavat osat.

1. Pikaliitäntä + metallinippa 3/4"
2. Pumppu
3. Letku 19 mm, 2 m
4. Suodatinkori
5. Letkuliitin DN 20, sisäkierre

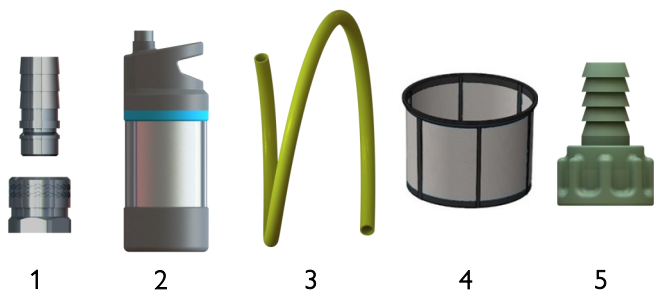

6. Jyrsijäsuojus 110 mm + suodatinlevy
7. CPX Kansi ja kaivonkansi, sis. 8 mm kolmioavain
8. CPX Korotuskaulus valmiiksi asennetulla kumiläpiviennillä ja kannattimella sekä s-koukulla, johon suodattimen voi ripustaa.

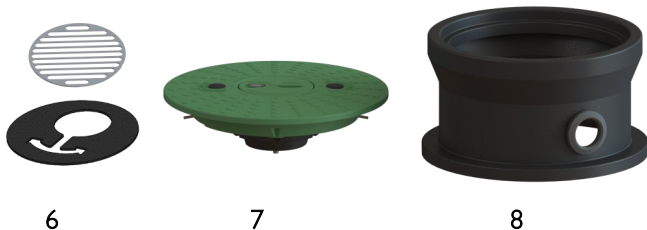

### Asennus

Ylivuotoputket asennetaan säiliön tuloaukkoon. Jos ylivuoto ohjataan ojaan tai johonkin vastaavaan, kannattaa asentaa myös jyrsijäsuojus. Se asennetaan säiliön sisällä olevan Ø 110 mm:n muhvin avulla. Tällä tavalla jyrsijäsuojuksen voi tarkistaa ja tarvittaessa puhdistaa. Tuloputki asennetaan säiliön sisään n. 100 mm pituudelta.

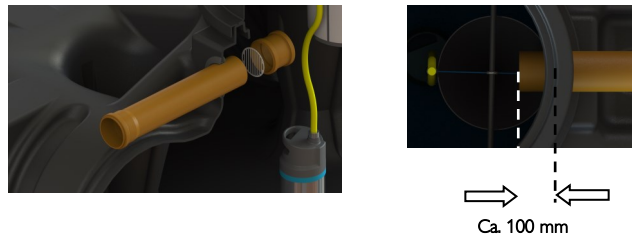

Lue pumppua koskevat ohjeet. Tarkista, että letkuliittimessä on tiiviste ja asenna sitten DN20-letkuliitin pumppuun ja kiristä se paikalleen.

- Työnnä letku DN20-nippaan ja kiinnitä se putkipannalla.
- Työnnä metallinippa letkuun ja kiinnitä se putkipannalla.
- Asenna metallinippa kannen pikaliitäntään. Pikaliitännässä on 2 osaa, joista toinen on jo valmiina kannessa. Asenna nippa vetämällä ulompaa rengasta taakse.

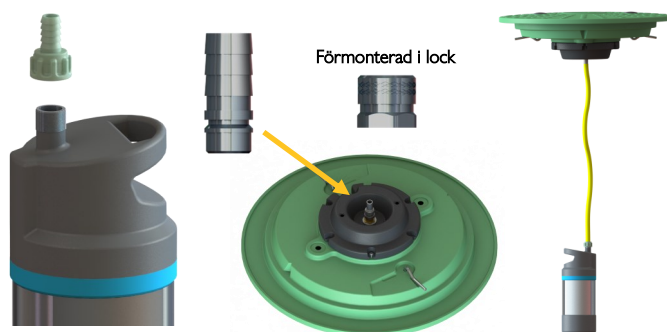

### Korotuskaulus asennus

- Aseta suodatinlevy säiliön kaulukseen.
- Puhdista pinta ja levitä yhtenäinen jana mukana toimitettua tiivistysainetta/sidosmassaa säiliön kaulan ympärille keskelle asennuspintaa.
- Puhdista korotuskaulus asennuspinta, keskitä kaulus tarkasti kohdalleen ja aseta se säiliöön. Varo, ettet siirrä korotuskaulus sivusuunnassa, kun se on asennettu säiliöön!
- Ruuvaa korotuskaulus kiinni mukana toimitetuilla ruuveilla. Kiristä ruuveja varovasti vuorotellen, kunnes korotuskaulus on kunnolla kiinni säiliötä vasten.

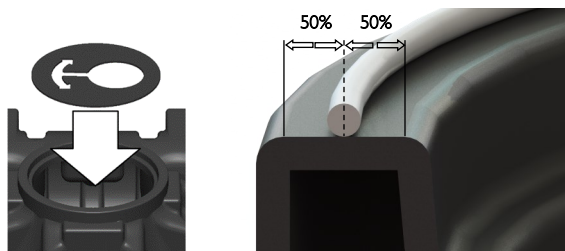

### Kunnossapito ja huolto

Noudata pumpun mukana toimitettuja ohjeita. Talvisin tai muutoin pidemmän käyttötaun aikana pumppu, säiliön kansi ja kastelusarjan peite on nostettava pois säiliöstä ja vaihdettava säiliön mukana toimitettuun kanteen.

Säilytä pumppua ja kantta sekä kastelusarjan peitettä kuivassa ja lämpimässä. Muista puhdistaa pumppu ja tarkastaa muut osat.

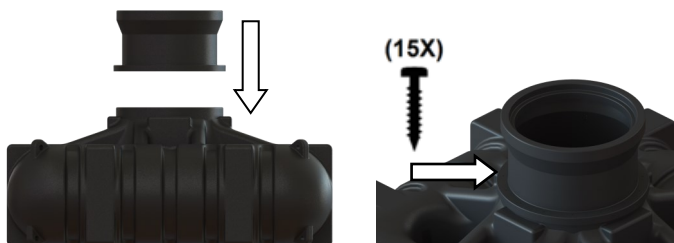

Laske pumppu säiliöön ja liitä se pistorasiaan. Varmista, että pumppu on vakaasti pystyasennossa. Varmista myös, että letku pääsee liikkumaan vapaasti ja että se ei ole lytyssä.

### Sähköasennuksiin tarvitaan aina valtuutettu sähköasentaja!

Asenna suodatinkori suodatinlevyyn. Käännä levyä siten, että suodatin kohdistuu muhviin.

Työnnä tuloputkea sisään n. 100 mm siten, että se on suodattimen yläpuolella. Suodatinta puhdistettaessa levyä voidaan kääntää, jotta suodatinta on helppo päästä käsittelemään.

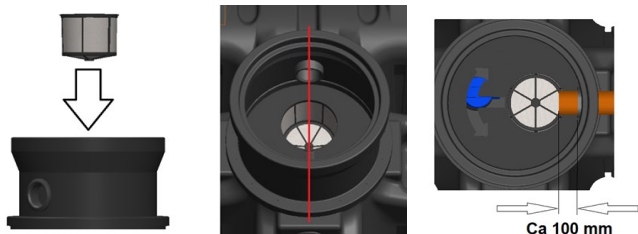
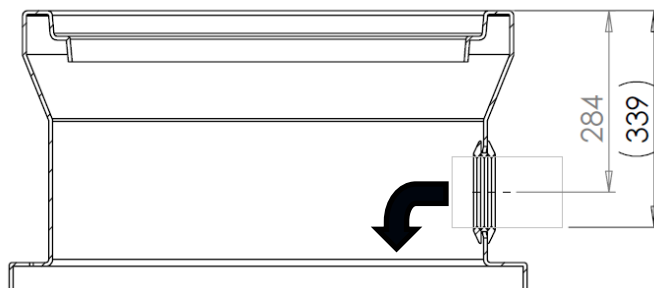

Yhdistä tuloputki korotuskaulukseen kiinni n. 100 mm pituudelta kumimuhvista mitattuna.

Aseta kansi säiliön päälle. Avaa kaksi mustaa peitekantta (ks. kuva) ja lukitse molemmat lukot 16 mm:n hylsytyökalulla. Aseta peitekannet takaisin.

Säiliön päällä olevan kannen on turvallisuussyistä oltava aina lukittuna!

Avaa kaivonkansi mukana toimitetulla muovisella avaimella. Kannen alla on kaksi vedintä ja kaksi liitäntää. Liitäntöihin voi käyttää 1/2" pikaliittimiä (esim. Gardena).

Huomaa, että pumppu käynnistyy automaattisesti vastapaineen laskiessa. Sulje pääkatkaisimet aina käytön jälkeen ja ennen letkujen irrottamista!

## Installasjonsveiledning

### CPX Vanningskit standard

69329

Utgave 2023-06-21

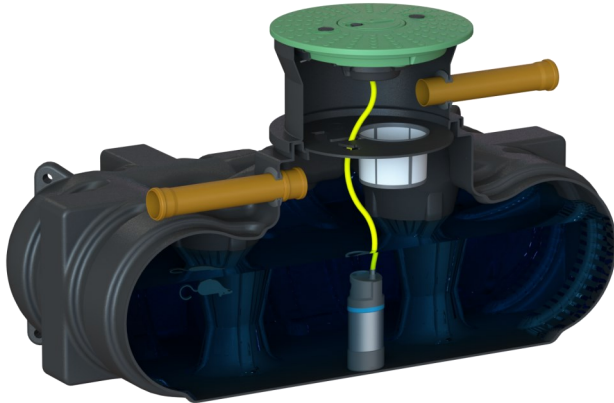

#### Generell informasjon

Dette CPX-vanningskittet er kun beregnet for bruk med CPX-tanker. For best effekt og forenklet vedlikehold bør regnvannet gå gjennom en sil/filter før det når tanken.

Les hele instruksjonen før installasjon.

Den elektriske installasjonen må utføres av en kvalifisert elektriker!

#### Komponenter

Kontroller at alle komponenter er med før montering.

1. Hurtigkobling + metallnippel 3/4"
2. Pumpe
3. Slange 19 mm, 2 m
4. Filterkurv
5. Slangesokkel DN 20, innv. gjenge

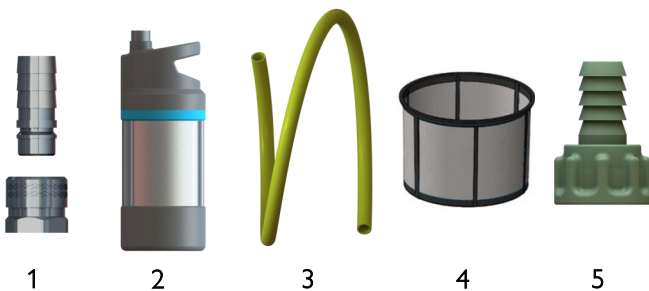

6. Smådyrsbeskyttelse 110 mm + filterplate
7. CPX Løkk med brønndeksel inkl. 8 mm trekantnøkkel
8. CPX Forhøyningshals med påmontert gummigjennomføring og stag med s-krok for å henge opp filter.

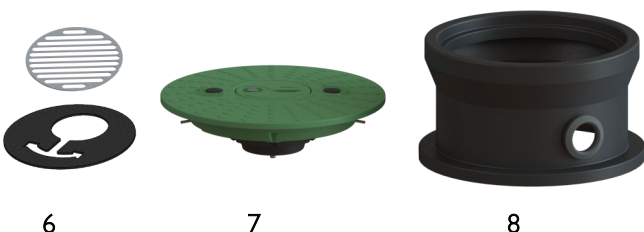

#### Installasjon

Rør for overløp monteres i tankens eksisterende innløp. Dersom overløp går ut til grøft eller lignende, anbefales smådyrsbeskyttelse. Denne monteres ved hjelp av Ø 110 mm skjøtemuffe inni tanken. Da vil smådyrsbeskyttelsen være tilgjengelig for kontroll og ev. rengjøring. Innkommende rør monteres slik at det stikker ca. 100 mm inn i tanken.

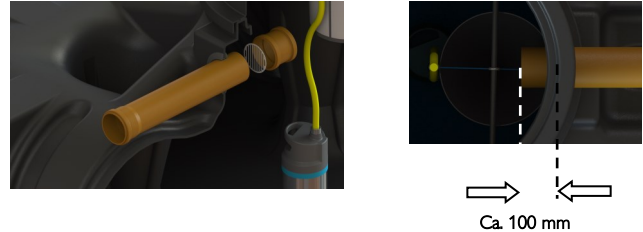

Les gjennom instruksjonen for pumpen.

Kontroller at pakningen sitter i slangesokkelen og monter deretter slangesokkelen DN20 på pumpen og stram til.

- Trykk slangen inn i DN20-nippelen, monter med en slangeklemme.
- Trykk metallnippelen inn i slangen, monter med en slangeklemme.
- Monter metallnippelen i hurtigkoblingen i lokket. Hurtigkoblingen består av 2 deler, der den ene allerede er festet til lokket. Trekk den ytre ringen bakover for å montere nippelen.

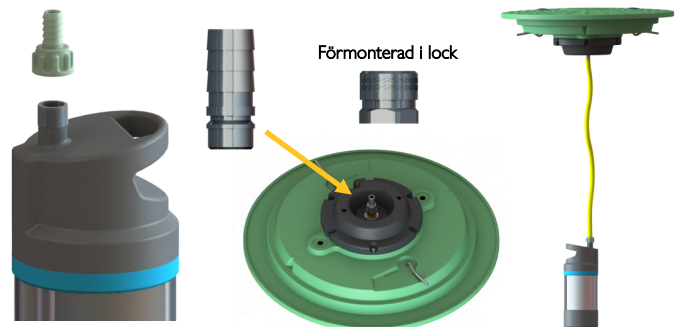

Installer forhøyningshalsen

- Legg filterplaten på halsen på tanken.
- Rengjør og påfør en streng av medfølgende tetningsmiddel/festemasse rundt halsen på tanken midt på overflaten.
- Rengjør installasjonsflaten på forhøyningshalsen, sørg for at den er sentrert og sett den ned på tanken. Unngå å flytte forhøyningshalsen sidelengs når den først står på tanken!
- Skru fast forhøyningshalsen med de medfølgende skruene. Stram skruene forsiktig vekselvis til du bedømmer at forhøyningshalsen har nådd bunnen av tanken.

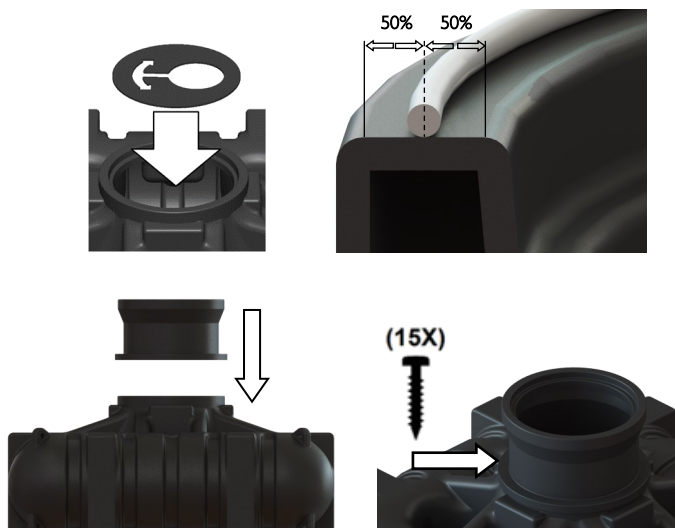

Senk pumpen ned i tanken og koble pumpen til stikkontakten, pass på at pumpen står oppreist og stødig. Sørg også for at slangen ligger fritt og ikke er brettet.

**La en kvalifisert elektriker utføre den elektriske installasjonen!**

Monter filterkurven i filterplaten. Drei platen så filteret havner mot muffen. Skyv inn det innkommende røret ca. 100 mm så det havner over filteret. Når filteret skal rengjøres, kan platen dreies for å gjøre det lettere å nå filteret.

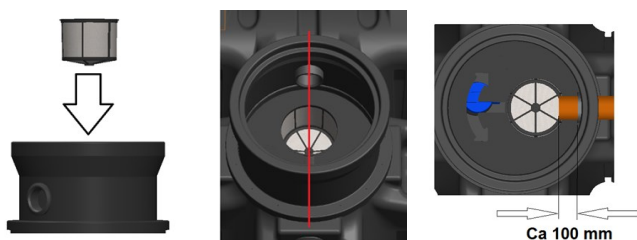

Koble det innkommende røret til forhøyningshalsen og la det stikke inn ca. 100 mm målt fra gummimuffen.

Legg på lokket på tanken. Lirk opp de to svarte deksellokkene, se bilde, og lås begge låsene med et 16 mm hylseverktøy. Sett deksellokkene på plass igjen.

**Av sikkerhetsgrunner skal lokket alltid være i låst stilling når det ligger på tanken!**

Åpne lokket på brønndekselet med den medfølgende plastnøkkelen. Under finnes det to vridere og to koblinger. Til koblingene er det mulig å bruke 1/2" hurtigkobling (f.eks. Gardena).

**Merk at pumpen starter automatisk når mottrykket faller. Steng alltid av hovedavstengningene etter bruk samt før du kobler fra slangene!**

## Stell og vedlikehold

Følg anvisningene i veiledningen som følger med pumpen. Om vinteren, eller hvis vanningskittet ikke skal brukes på lengre tid, kan du løfte pumpen ut av tanken sammen med lokket og vanningsdekselet og erstatte dette med lokket som fulgte med tanken.

Oppbevar pumpe og lokk med vanningsdekselet på et tørt og frostfritt sted. Sørg for å rengjøre pumpen og inspisere resten av komponentene.

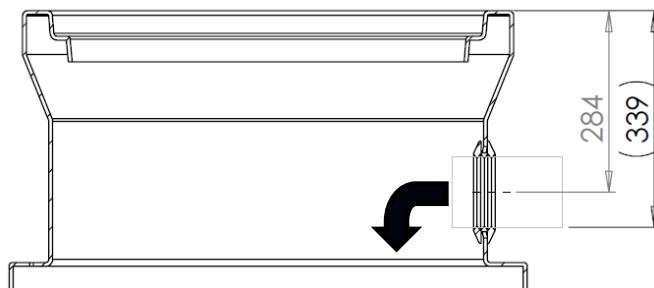



## Paigaldusjuhised

### CPX kastmisvee tarvikute standardkomplekt 69329

Väljaanne 2023-06-21

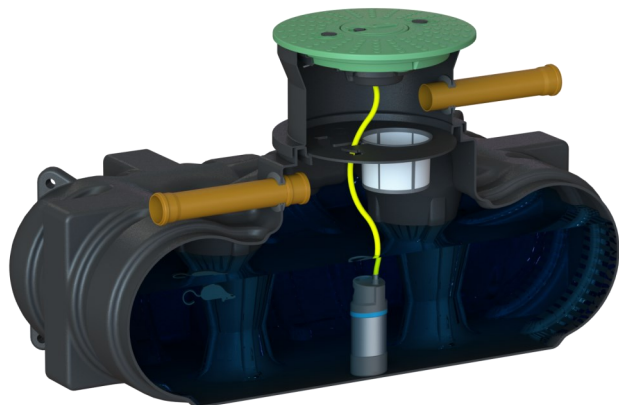

#### Üldine teave

CPX kastmisvee tarvikute komplekt on ette nähtud kasutamiseks ainult CPX mahutitega. Tõhusaima tulemuse saavutamiseks ja lihtsa hoolduse tagamiseks peab vihmavesi enne mahutisse jõudmist liikuma läbi kurna/filtri.

Enne paigaldamist lugege juhend läbi.

Elektripaigalduse peab tegema kvalifitseeritud elektrik!

#### Osad

Enne paigaldamist veenduge, et kõik osad on komplektis olemas.

1. Kiirliitmik + metallnippel 3/4"
2. Pump
3. Voolik 19 mm, 2 m
4. Filtrikorv
5. Voolikujätk DN 20, sisekeere

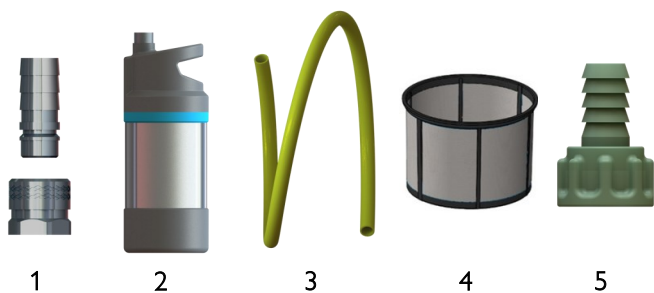

6. Kaitse väikeloomade vastu 110 mm + filtriplaat
7. CPX kaas koos kaevukaanega sh 8 mm kolmnurkvõti
8. CPX teleskooptoru kummist läbiviigu ja toega, millel on S-kujulise konks, kuhu riputatakse filter.

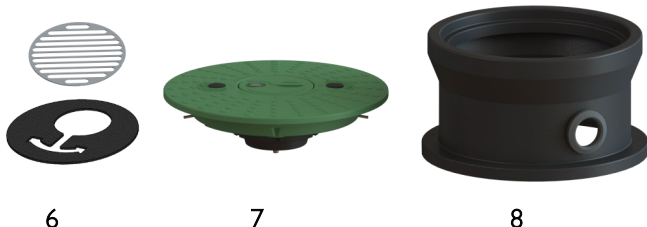

#### Paigaldamine

Ülevoolutorud paigaldatakse mahuti olemasolevasse sisselaskeavasse. Kui ülevool suundub kraavi vms, soovitame kasutada kaitset väikeloomade eest. See paigaldatakse mahutis oleva Ø 110 mm ühendusmuhviga. Nii pääseb kaitsele ligi ja seda saab vajadusel puhastada. Sissetulev toru paigaldatakse nii, et see ulatub umbes 100 mm pikkuses mahuti sisse.



Lugege läbi pumba kasutusjuhend.

Veenduge, et tihend oleks voolikujätkus, seejärel paigaldage DN20 voolikujätk pumbale ning keerake kinni.

- Suruge voolik DN20 niplisse, kinnitage voolikuklambriga.
- Suruge metallnippel voolikusse, kinnitage voolikuklambriga.
- Paigaldage metallnippel katte kiirliitmikku. Kiirliitmik koosneb 2 osast, millest üks on juba kaane külge kinnitatud. Nipli paigaldamiseks tõmmake välimist rõngast tagasi.

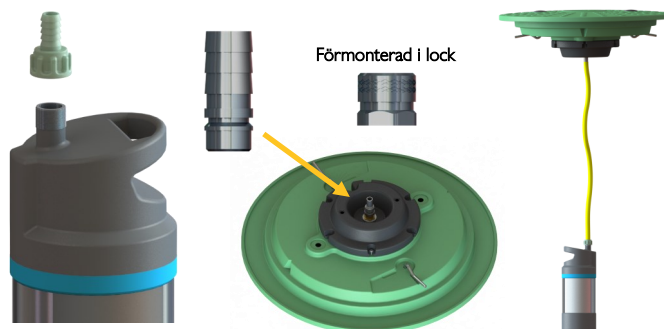

Paigaldage teleskooptoru

- Asetage filterplaat mahuti kaelale.
- Puhastage mahuti ja kandke kaasasolev vedel tihendusmaterjal/kinnitusmass ümber mahuti kaela.
- Puhastage teleskooptoru paigalduspind, leidke keskpunkt ja asetage mahutile. Vältige teleskooptoru nihutamist külgsuunas, kui see on juba mahutil!
- Kinnitage teleskooptoru kaasasolevate kruvidega. Pingutage kruvisid ettevaatlikult vaheldumisi, kuni teleskooptoru ulatub vastu mahutit.

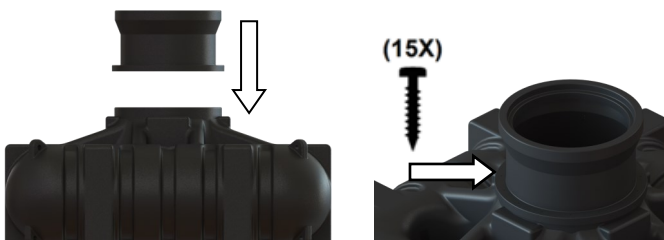
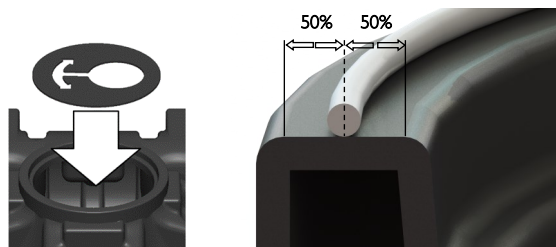

Langetage pump mahutisse, ühendage pump vooluvõrku ning veenduge, et pump on püsti ja stabiilne. Samuti kontrollige, et voolik asetseb vabalt ega pole kõverdunud.

### Jätke elektripaigaldus kvalifitseeritud elektrikule hooleks!

Paigaldage filtrikorb filtriplaadile. Keerake plaati, kuni filter puudutab muhvi. Sisestage sisetulev toru u 100 mm pikkuses nii, et see on filtri kohal. Plaati keerates pääseb filtrile selle puhastamiseks hõlpsalt ligi.

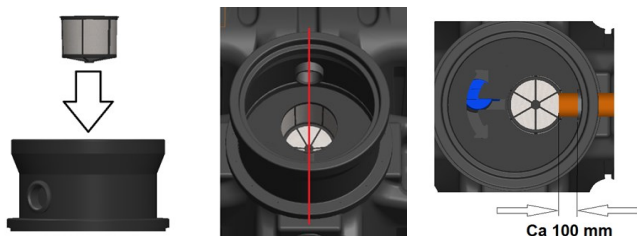

Ühendage sisetulev toru teleskooptoru külge ja laske sellel kummimuhvist mõõdetuna ca 100 mm pikkuses sisse jääda.

Asetage mahutile kaas. Lükake kaks musta kattekaant üles (vt pilti) ja sulgege mõlemad kaaned 16 mm padrunvõtmega. Asetage kattekaaned tagasi.

**Ohutuse tagamiseks peab mahutil olev kaas alati lukustatud asendis olema!**

Avage kaevukatete kaas kaasasoleva plastvõtme abil. Selle all on kaks keeratavat nuppu ja kaks ühendust. Ühendustele sobib 1/2" kiirliitmik (nt Gardena).

Pidage meeles, et pump käivitub automaatselt, kui vasturõhk langeb. Pärast kasutamist ja enne voolikute lahtiühendamist lülitage peasulgurid alati välja!

### Hoodus

Järgige pumba kasutusjuhendit. Talvel, või kui kastmisvee komplekti pikemat aega ei kasutata, tõstke mahutist pump koos kaane ja kaevukattega välja ning sulgege mahuti kaasasoleva kaanega.

Hoidke pumpa, katet ja kaevukatet kuivas kohas, kus pole külmumisohtu. Puhastage pumpa ning vaadake üle ka ülejäänud osasid.

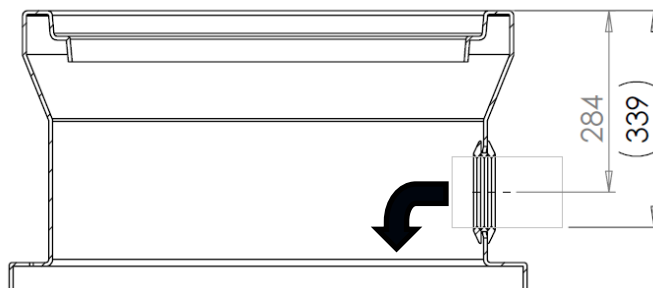

## Instructies voor installatie

### CPX Standaard Irrigatiekit

### 69329

Publicatie 2023-06-21

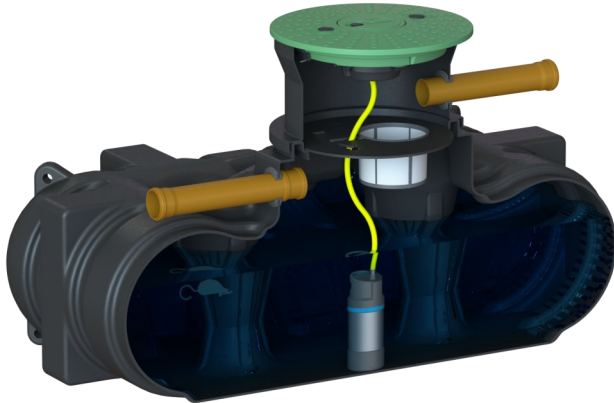

#### Algemene informatie

Deze CPX-irrigatiekit is uitsluitend bedoeld voor gebruik in combinatie met CPX-tanks. Voor het beste resultaat en een vereenvoudigd onderhoud moet het regenwater via een filter/zeef worden gefilterd voordat het de tank bereikt.

**Lees vóór installatie de instructies volledig door.**

**De elektrische installatie dient door een gekwalificeerde elektricien te worden uitgevoerd!**

#### Onderdelen

Controleer voor montage of alle onderdelen aanwezig zijn.

1. Snelkoppeling + metalen nippel 3/4"
2. Pomp
3. Slang 19 mm, 2 m
4. Filtermand
5. Slangaansluiting DN 20, inw. draad

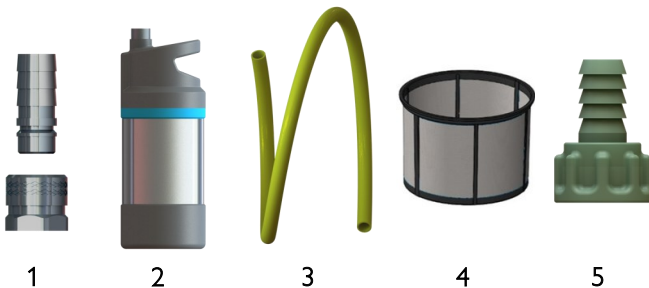

6. Bescherming tegen binnendringen kleine dieren, 110 mm + filterplaat
7. CPX Deksel met irrigatiedeksel incl. driehoek sleutel 8 mm
8. CPX Schacht met gemonteerde rubberen doorvoerbus en beugel met s-haak voor het ophangen van filters.

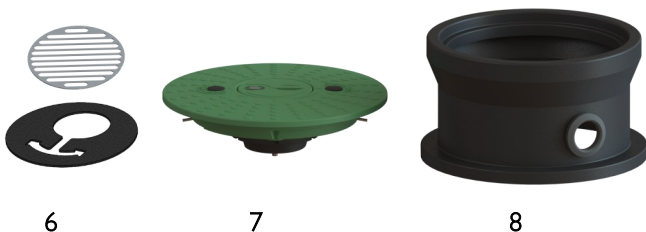

#### Installatie

De overloopbuis wordt in de bestaande inlaat van de tank gemonteerd. Als de overloopbuis in een sloot, kanaal of soortgelijks uitmondt, wordt geadviseerd een bescherming tegen het binnendringen van kleine dieren te plaatsen. Deze wordt met een  $\varnothing$  110 mm mof in de tank gemonteerd. Zo kan de bescherming tegen kleine dieren worden geïnspecteerd en eventueel worden gereinigd. Toevoerleidingen worden zodanig gemonteerd dat ze ca. 100 mm in de tank steken.

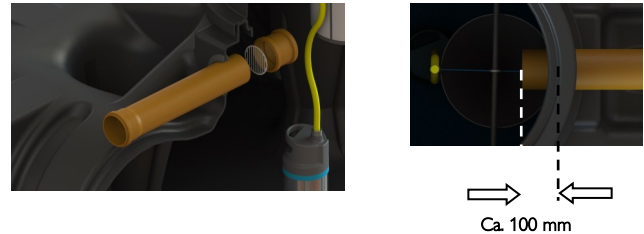

Lees de instructies voor de pomp door.

Controleer of de pakking in de slangaansluiting zit. Monteer vervolgens de slangaansluiting DN 20 op de pomp en draai hem vast.

- Duw de slang in de nippel DN20 en bevestig met een slangklem.
- Druk de metalen nippel in de slang en monteer met een slangklem.
- Monteer de metalen nippel in de snelkoppeling in het deksel. De snelkoppeling bestaat uit twee delen; één deel is al op het deksel gemonteerd. Trek de buitenste ring terug om de nippel te installeren.

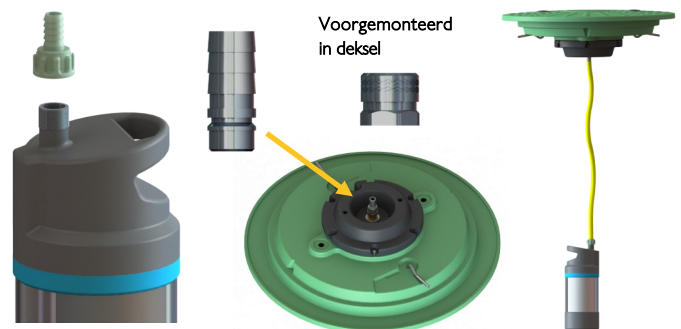

Installeer de schacht.

- Plaats de filterplaat op de schacht van de tank.
- Reinig en breng een vloeïende lijn van het meegeleverde afdichtingsmiddel aan midden op de bovenzijde van de schacht.
- Reinig het montagevlak van de schacht en plaats hem voorzichtig midden op de tank. Zorg ervoor dat de schacht niet opzij schuift als hij eenmaal goed op de tank staat!
- Zet de schacht vast met de meegeleverde schroeven. Draai de schroeven beurtelings voorzichtig vast totdat de schacht goed tegen de tank aanzit.

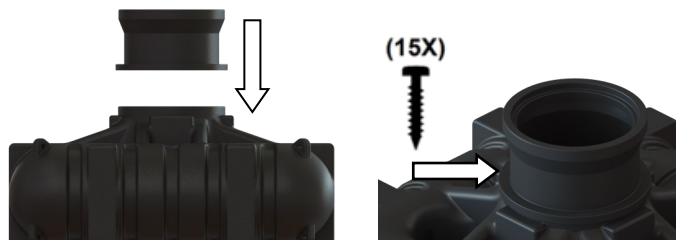
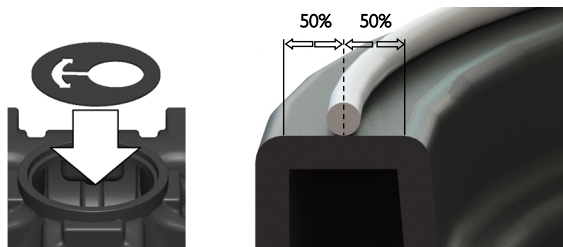

Laat de pomp in de tank zakken en sluit de pomp aan op het stopcontact. Zorg ervoor dat de pomp rechtop en stabiel staat. Let er ook op dat de slang vrij ligt en niet geknikt is.

**Laat de elektrische installatie door een gekwalificeerde elektricien uitvoeren!**

Monteer de filtermand in de filterplaat. Draai de plaat zodanig dat het filter tegen de mof aanligt. Schuif de toevoerleiding ongeveer 100 mm naar binnen zodat deze zich boven het filter bevindt. Wanneer het filter moet worden gereinigd, kan de plaat worden gedraaid om gemakkelijker toegang tot het filter te krijgen.

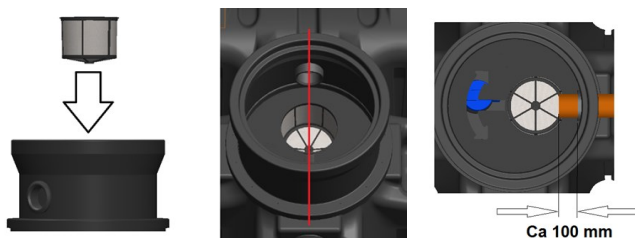

Sluit de toevoerleiding aan op de schacht en laat hem, gemeten vanaf de rubberen mof, ca. 100 mm naar binnen steken.

Leg het deksel op de tank. Verwijder de twee zwarte afdekdoppen (zie afbeelding) en vergrendel beide sloten met een 16 mm dopsleutel. Plaats de afdekdoppen terug.

**Wanneer het deksel op de tank zit, dient hij omwille van de veiligheid altijd vergrendeld te zijn!**

Open het deksel van de put met behulp van de meegeleverde plastic sleutel. Daaronder zitten twee knoppen en twee aansluitingen. De aansluitingen zijn geschikt voor een 1/2" snelkoppeling (bijv. Gardena).

**Merk op dat de pomp automatisch start wanneer de tegendruk daalt. Sluit na gebruik en voordat u de slangen verwijdert altijd de hoofdaansluitingen af!**

## Verzorging en onderhoud

Volg de bij de pomp meegeleverde gebruiksaanwijzing op. In de winter, of als de irrigatieset gedurende een langere periode niet wordt gebruikt, tilt u de pomp samen met het deksel en het irrigatiedeksel uit de tank en vervangt u deze door het deksel dat met de tank is meegeleverd.

Bewaar de pomp en het irrigatiedeksel op een droge en vorstvrije plaats. Controleer en reinig de pomp van tijd tot tijd en controleer ook de overige onderdelen.

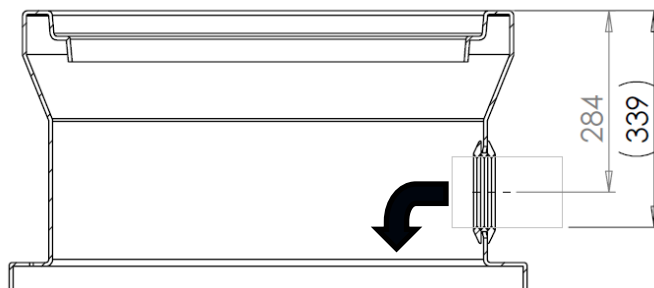

# Installationsanweisungen

## CPX Bewässerungskit Standard

69329

Ausgabe 2023-06-21

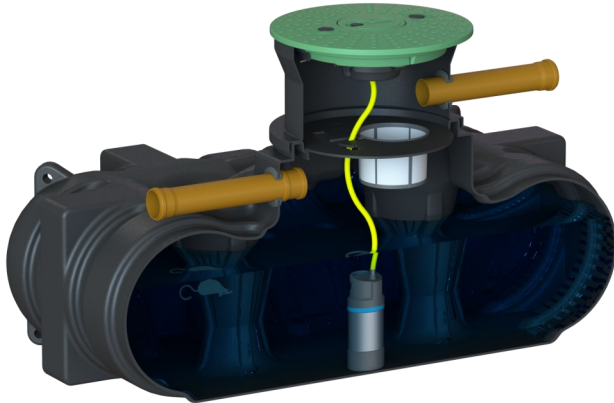

### Allgemeine Information

Dieses CPX Bewässerungskit ist nur für die Verwendung mit CPX Tanks vorgesehen. Um die beste Leistung zu erzielen und die Wartung zu erleichtern, sollte das Regenwasser durch ein Sieb/Filter geleitet werden, bevor es in den Tank gelangt.

**Lesen Sie vor der Installation die gesamte Anleitung.**

**Für die Elektroinstallation ist eine Elektrofachkraft erforderlich!**

### Enthaltene Bestandteile

Überprüfen Sie vor der Montage, ob alle Bestandteile vorhanden sind.

1. Schnellverbindung + Metallnippel 3/4"
2. Pumpe
3. Schlauch 19 mm, 2 m
4. Filterkorb
5. Schlauchtülle DN 20, inv. Gewinde

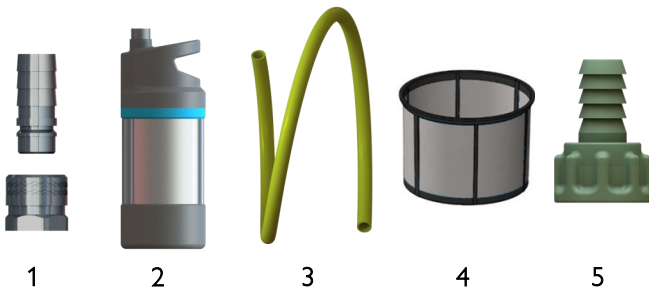

6. Kleintierschutz 110 mm + Filterplatte
7. CPX Deckel mit Schachtabdeckung inkl. 8 mm Dreikantschlüssel
8. CPX Verlängerungshals mit montierter Gummitülle und Halterung mit S-aken zum Aufhängen von Filtern.

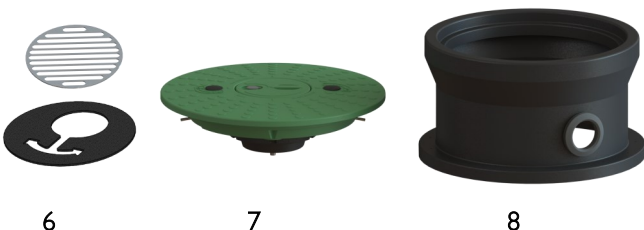

### Installation

Rohre für Überläufe werden in den bestehenden Zulauf des Tanks eingesetzt. Wenn der Überlauf in einen Graben oder ähnliches mündet, wird der Kleintierschutz empfohlen. Dieser wird mit einer  $\varnothing$  110 mm großen Dichtung im Inneren des Tanks montiert. So ist der Kleintierschutz zur Inspektion und eventuellen Reinigung zugänglich. Das Zulaufrohr wird so montiert, dass es etwa 100 mm in den Tank hineinragt.

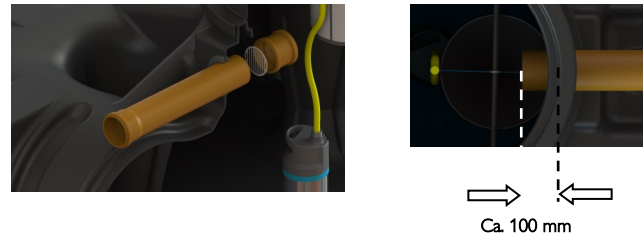

Lesen Sie die Anleitung für die Pumpe. Vergewissern Sie sich, dass die Dichtung in der Schlauchtülle liegt, und setzen Sie dann die Schlauchtülle DN20 auf die Pumpe und ziehen Sie sie fest.

- Stecken Sie den Schlauch in den DN20-Nippel und befestigen Sie ihn mit einer Schlauchschelle.
- Schieben Sie den Metallnippel in den Schlauch und befestigen Sie ihn mit einer Schlauchschelle.
- Setzen Sie den Metallnippel in die Schnellverbindung im Deckel ein. Die Schnellverbindung besteht aus zwei Teilen, von denen einer bereits am Deckel befestigt ist. Ziehen Sie den äußeren Ring zurück, um den Nippel zu befestigen.

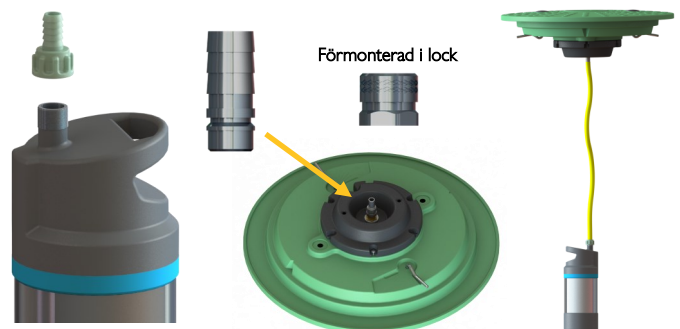

Befestigen Sie den Verlängerungshals

- Legen Sie die Filterplatte auf den Hals des Tanks.
- Reinigen Sie die Tanköffnung und tragen Sie einen gleichmäßigen Strang der mitgelieferten Dicht-/Klebmasse um die Öffnung des Tanks mittig auf die Oberfläche auf.
- Reinigen Sie die Auflagefläche des Verlängerungshals, zentrieren Sie ihn sorgfältig und platzieren Sie ihn auf dem Tank. Vermeiden Sie ein seitliches Verschieben des Verlängerungshals, sobald er auf dem Tank aufgesetzt ist!
- Schrauben Sie den Verlängerungshals mit den mitgelieferten Schrauben an. Ziehen Sie die Schrauben abwechselnd vorsichtig an, bis der Verlängerungshals auf dem Tank aufliegt.

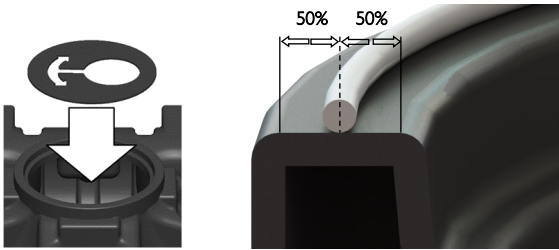

## Pflege und Wartung

Befolgen Sie die Anweisungen in der Anleitung, die mit der Pumpe geliefert wird. Im Winter oder wenn das Bewässerungskit längere Zeit nicht benutzt werden soll, nehmen Sie bitte die Pumpe zusammen mit dem Deckel und der Bewässerungsabdeckung aus dem Tank und setzen Sie den mitgelieferten Deckel wieder auf.

Lagern Sie die Pumpe und die Abdeckung mit der Bewässerungsabdeckung an einem trockenen und frostfreien Ort. Nut-

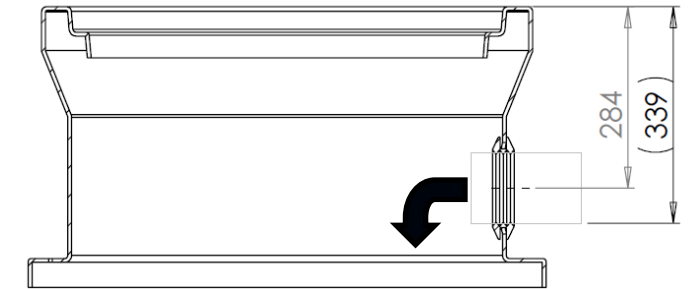
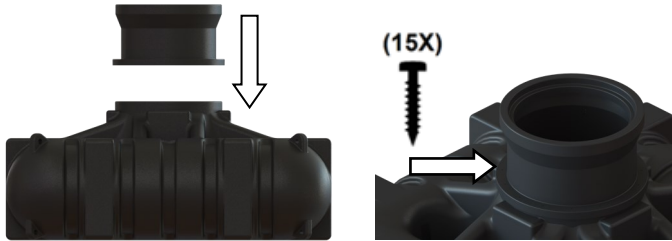

Senken Sie die Pumpe in den Tank und schließen Sie die Pumpe an die Steckdose an. Achten Sie darauf, dass die Pumpe aufrecht und stabil steht. Achten Sie auch darauf, dass der Schlauch frei liegt und nicht geknickt ist.

**Beauftragen Sie eine qualifizierte Elektrofachkraft mit der Elektroinstallation!**

Bringen Sie den Filterkorb an der Filterplatte an. Drehen Sie die Platte so, dass der Filter an der Hülse anliegt. Schieben Sie das Zulaufrohr etwa 100 mm nach oben, so dass es sich über dem Filter befindet. Bei der Reinigung des Filters kann die Platte gedreht werden, um den Zugang zum Filter zu erleichtern.

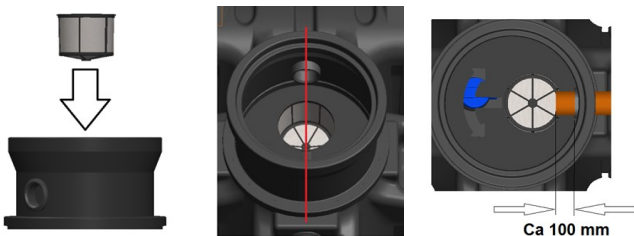

Verbinden Sie das Zulaufrohr mit dem Verlängerungshals und lassen Sie es etwa 100 mm über die Gummimanschette hinausragen.

Setzen Sie den Deckel auf den Tank. Lösen Sie die beiden schwarzen Kappen, siehe Bild, und verriegeln Sie beide Schlösser mit einem 16 mm Steckschlüssel. Setzen Sie die Kappen wieder auf.

**Aus Sicherheitsgründen sollte sich der Deckel immer in der geschlossenen Position befinden, wenn er auf dem Tank liegt!**

Öffnen Sie die Abdeckung der Schachtabdeckung mit dem mitgelieferten Plastikschlüssel. Darunter befinden sich zwei Drehregler und zwei Anschlüsse. An die Anschlüsse können 1/2" Schnellverbindungen (z.B. Gardena) angeschlossen werden.

**Beachten Sie, dass die Pumpe automatisch startet, wenn der Gegendruck abfällt. Schalten Sie die Hauptabsperrventile nach dem Gebrauch und vor dem Abziehen der Schläuche immer ab!**